



CENNIK 2023/1

obowiązuje od 01.02.2023

NIEZAWODNE **PRODUKTY**
I SERWIS



Razem z Marley.



Rynny Marley

- idealne odwodnienie dachu

Producent, Marley Deutschland posiada ponad 60-letnie doświadczenie w produkcji systemów rynnowych z PVC. Oferta Marley Deutschland to 6 różnych profili rynnowych, 4 rodzaje rur spustowych oraz bardzo bogaty wybór dodatkowych akcesoriów. Dzięki temu rynny Marley znajdują zastosowanie na dachach różnego kształtu oraz wielkości, począwszy od altan ogrodowych, garaży, balkonów, poprzez wszelkiego rodzaju budynki mieszkalne aż po obiekty o charakterze komercyjnym i przemysłowym.

Montaż rynien Marley jest bardzo łatwy, szybki oraz bezpieczny. Odcinki rynien łączone są doskonale dopasowanymi oraz estetycznymi złączkami z uszczelkami gumowymi a w przypadku niektórych rynien mniejszych rozmiarów możliwe jest łączenie przy pomocy kleju.

Rynny Marley od początku lat dziewięćdziesiątych XX w. zyskały uznanie także w oczach polskich klientów. Dowodem na to są liczne nagrody przyznane firmie, marce oraz samym produktom Marley, na przykład wielokrotne pierwsze miejsce w konkursach na Budowlaną Markę Roku w kategorii „systemy rynnowe”.

10-letnia gwarancja na rynny Marley

- Produkcja z najwyższej jakości tworzyw sztucznych zgodnie z normami niemieckimi oraz europejskimi.
- Wysoka odporność produktów na warunki atmosferyczne, promieniowanie UV, temperaturę oraz czynniki mechaniczne.
- Najwyższa estetyka wykonania, precyzja w połączeniach odcinków rynien oraz rur.
- Łatwy oraz bezpieczny montaż.
- Zabezpieczenie instalacji przed zmianami spowodowanymi rozszerzalnością materiału.

* Zobacz warunki gwarancji - www.marley.pl

Systemy rynnowe Marley spełniają wymogi norm dotyczących produktu EN607, EN12200, EN 1462 oraz standardów zarządzania środowiskowego i zarządzania jakością ISO 9001, ISO 14001 i ISO 50001.

Podstawowe elementy systemu rynnowego

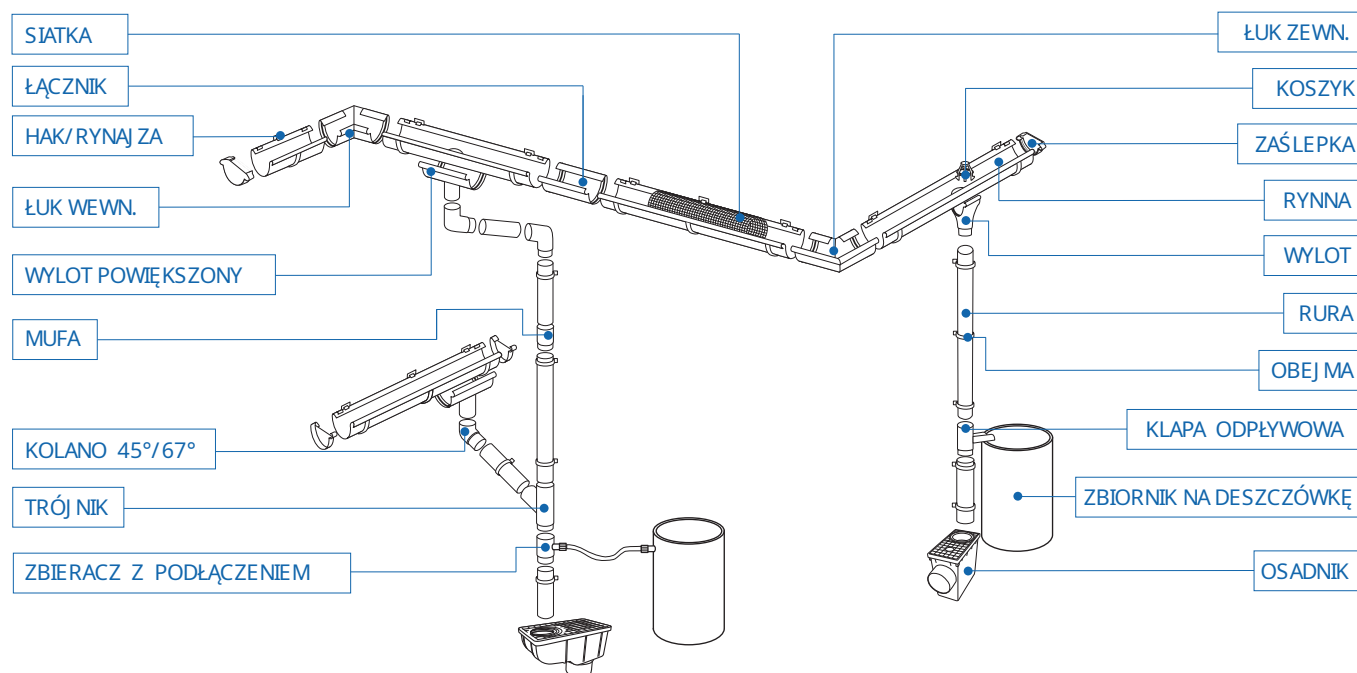

Łączenie rynien i rur spustowych Marley

Dostępna kolorystyka i średnice rur spustowych [mm]						
Rynny (rozmiar)	Brązowy	Biały	Szary	Graf towy	Czarny	Graf towy metalik
RAL	*8017	*9016	*7040	*7016	*9005	*DB703
Continental 75	∅ 53	∅ 53	∅ 53	∅ 53	∅ 53	∅ 53
Continental 100	∅ 75	∅ 75	∅ 75	∅ 75	∅ 75	∅ 75
Continental 125	∅ 75, 105	∅ 75, 105	∅ 75, 105	∅ 75, 105	∅ 75, 105	∅ 105
Continental 150	∅ 105, 125	∅ 105	∅ 105, 125	∅ 105	∅ 105	
Simplex 65	∅ 53	∅ 53	∅ 53			∅ 53
Duplex 70	∅ 53		∅ 53			

*Podane w tabeli powyżej kolory RAL nie odzwierciedlają rzeczywistych kolorów, a są jedynie ich przybliżeniami. Przed zakupem proponujemy obejrzenie produktów dostępnych u naszych sprzedawców.

Dobór systemu do wielkości dachu

Jak dobrać odpowiednie rozmiary rynien oraz rur spustowych do domu? Najlepiej posłużyć się prostym przykładem. Dom przedstawiony na rysunku ma długość 15 m i szerokość 10 m oraz dach dwuspadowy. Powierzchnia obrysu domu wynosi zatem 150 m² a powierzchnia obrysu jednej połaci przeznaczony do odwodnienia jedną instalacją to 75 m². Tę wartość należy porównać z maksymalnymi powierzchniami dachowymi (MPD), określającymi do jakiej maksymalnej powierzchni (m²) dane rozmiary rynien i rur odprowadzą skutecznie wodę, przy założeniu że rura spustowa jest umieszczona na końcu instalacji.

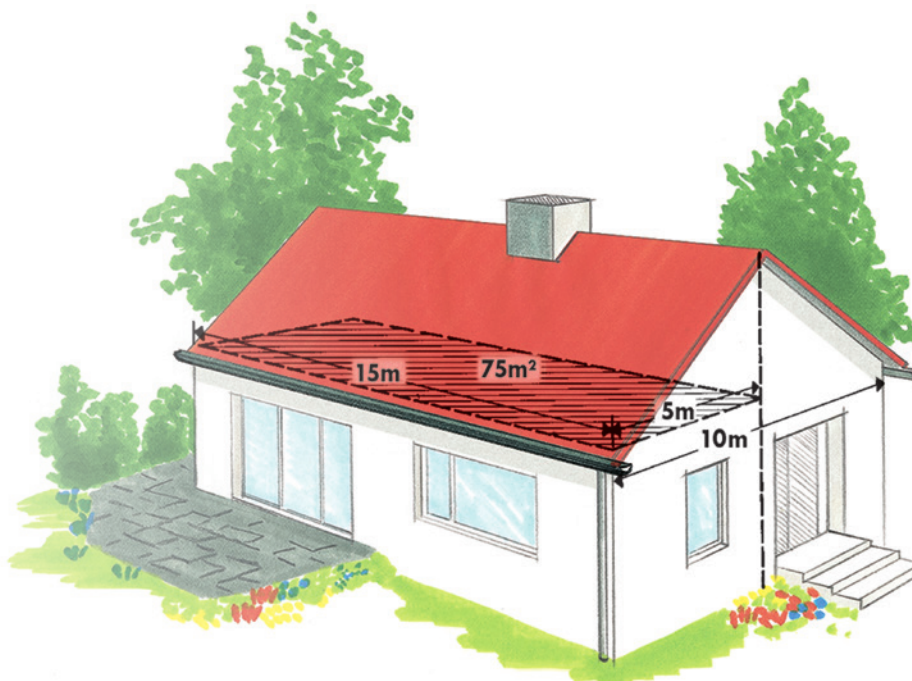

System	Wymiary [mm]	∅ rury [mm]	MPD [m ²]
Continental	150x101	105	159
Continental	150x101	125	175
Continental	125x88	75	64
Continental	128x88	105	100
Continental	100x72	75	51
Continental	75x60	53	29
Simplex	68x46	53	23
Duplex	70x53	53	24

Umieszczenie rury na środku zwiększa wydajność systemu nawet o 90%. Powierzchnie MPD podane są w tabeli obok.

Należy sprawdzić w tabeli, które systemy odprowadzą wodę z wyliczonej powierzchni rzutu jednej połaci 75 m².

Do tego celu można zastosować rynny Continental 125 z jedną rurą spustową 105 mm, gdyż jej odpowiednia MPD wynosi 100 m², czyli więcej niż potrzebne 75 m².

Można również zastosować mniejsze rynny, np. Continental 100 z rurami 75 mm. MPD tego systemu wynosi 51 m², więc aby prawidłowo odwodnić powierzchnię 75 m² należy albo zamontować rurę na środku (wzrost wydajności o 90%, MPD = 51x1,9 = 96,9 m²), lub zastosować 2 rury spustowe zamontowane na końcach (MPD = 51x2 = 102 m²).











Analogicznie postępujemy przy kolejnych połaciach odwadnianych oddzielnymi instalacjami, w naszym przypadku druga połacie jest identyczna, tak więc do właściwego odwodnienia całego budynku potrzebujemy 2 takich samych instalacji po obu stronach.

Podane w tabeli wartości MPD odnoszą się do wariantu z wylotem rynny zamocowanym na jej końcu. Wylot zamontowany centralnie (na środku rynny) powoduje zwiększenie wydajności systemów podanych w tabeli nawet o 90%.

Rynny Continental 150									
Produkt	Cena	Brązowy	Biały	Szary	Graf towy	Graf towy metalik	Cena	Czarny	
Rynna 4 m	113,08	5 075167	5 802558	5 070162	5 802626		130,09	5 316024	
Rynna 2 m	56,59	5 075464	5 803326	5 070469					
Łącznik	31,27	10 075662	10 801421	10 070667	10 802633		35,96	10 316147	
Zaślepka zewnętrzna	23,60	10 802848	10 802879	10 802831	10 802862		27,11	10 316178	
Zaślepka wewnętrzna	15,61	10 075761	10 801438	10 070766					
Wylot 150/105	46,98	10 075877	10 801445	10 070872	10 802657		54,05	10 316215	
Wylot 150/125 powiększony	57,29	5 801124		5 070803					
Łuk zewnętrzny 90°	46,39	5 075969	5 801469	5 070964	5 802664		53,30	5 316253	
Łuk wewnętrzny 90°	46,39	5 075990	5 801476	5 070995	5 802671		53,30	5 316284	
Hak PVC zewnętrzny	10,80	40 801384	40 801452	40 801377	40 802688		12,47	40 316314	
Rynajza pomalowana	26,14	20 318783	20 318790	20 318806	20 318820		26,14	20 318912	

Rynny Continental 125									
Produkt	Cena	Brązowy	Biały	Szary	Graf towy	Graf towy metalik	Cena	Czarny	
Rynna 4 m	89,48	5 075150	5 083186	5 070155	5 085074	5 360010	102,87	5 316017	
Rynna 3 m	67,28	5 075358	5 083254	5 070353	5 085081	5 360041	77,38	5 316048	
Rynna 2 m	44,66	5 075457	5 083452	5 070452	5 085098	5 360072	51,35	5 316079	
Łącznik	28,08	6 075655	6 083650	6 070650	6 085135	6 360133	32,35	6 316130	
Zaślepka zewnętrzna	19,66	10 802466	10 802473	10 802978	10 802480	10 360959	22,57	10 316161	
Zaślepka wewnętrzna	12,47	10 075754	10 083759	10 070759	10 085166	10 360164			
Wylot 125/75	39,15	4 075853	4 083780	4 070858	4 085234		44,98	4 316192	
Wylot 125/105	39,15	6 075860	6 083797	6 070865	6 085258	6 360201	44,98	6 316208	
Łuk zewnętrzny 90°	43,25	12 075952	12 083858	12 070957	12 085289	12 360249	49,73	12 316246	
Łuk wewnętrzny 90°	43,25	12 075983	12 083889	12 070988	12 085326	12 360270	49,73	12 316277	
Łuk uniwersalny wew./zew. 135°	78,46	4 500478	4 500508	4 500539	4 518367	4 360300	90,13	4 527857	
Hak PVC zewnętrzny	9,02	25 076157	25 083933	25 071152	25 085357	25 360331	10,37	25 316307	
Rynajza pomalowana	23,71	20 318684	20 318707	20 318714	20 318691	20 318943	23,71	20 318776	

Rynny Continental 100

Produkt	Cena	Brązowy	Biały	Szary	Graf towy	Graf towy metalik	Cena	Czarny
 Rynna 4 m	78,03	5 075136	5 083223	5 070131	5 085036	5 360003	89,75	5 316000
 Rynna 3 m	58,64	5 075334	5 083278	5 070339	5 085043	5 360034	67,45	5 316031
 Rynna 2 m	39,10	5 075433	5 083483	5 070438	5 085050	5 360065	44,93	5 316062
 Łącznik	24,95	10 075631	10 083681	10 070636	10 085128	10 360126	28,78	10 316123
 Zasłepka zewnętrzna	17,33	20 802435	20 802442	20 802961	20 802459	20 360942	19,93	20 316154
 Zasłepka wewnętrzna	10,80	14 075730	14 083766	14 070735	14 085159	14 360157		
 Wylot 100/75 mm	35,96	10 075839	10 083827	10 070834	10 085227	10 360188	41,36	10 316185
 Łuk zewnętrzny 90°	40,12	10 075938	10 083865	10 070933	4 085272	4 360232	46,01	10 316239
 Łuk wewnętrzny 90°	40,12	10 075976	4 083896	10 070971	4 085319	4 360263	46,01	10 316260
 Łuk uniwersalny wew./zew. 135°	72,14	4 500461	4 518305	4 500522	4 518350	4 360294	82,94	4 527840
 Hak PVC zewnętrzny	8,37	35 076133	35 083940	35 071138	35 085340	35 360324	9,56	35 316291
 Rynajza pomalowana	21,33	20 318608	20 318622	20 318639	20 318615	20 318936	21,76	20 318905

Rynny Continental 75

Produkt	Cena	Brązowy	Biały	Szary	Graf towy	Graf towy metalik	Cena	Czarny
 Rynna 4 m	69,01	3 806105	3 806167		3 806198		79,38	3 316697
 Rynna 3 m	51,84	3 806099	3 806150	3 806068	3 806181	3 360706	59,62	3 316703
 Rynna 2 m	34,61	3 806082	3 806143	3 806051	3 806174	3 360713	39,80	3 316710
 Łącznik	21,28	10 805856	10 805870	10 805849	10 805887	10 360744	24,46	10 316741
 Zasłepka	13,93	10 805344	10 805467	10 805283	10 805528	10 360751	16,09	10 316758
 Wylot 75/53 mm	29,70	10 805351	10 805474	10 805290	10 805535	10 360768	34,13	10 316765
 Łuk zewnętrzny 90°	32,83	10 805382	10 805504	10 805320	10 805566	10 360775	37,69	10 316772
 Łuk wewnętrzny 90°	32,83	10 805375	10 805498	10 805313	10 805559	10 360782	37,69	10 316789
 Hak PVC zewnętrzny	7,67	40 805368	40 805481	40 805306	40 805542		8,86	40 316796
 Hak PVC regulowany	8,53	30 805245	30 805207	30 805238	30 805214	30 360799		
 Rynajza pomalowana	15,17	20 318837	20 318844	20 318929	20 318851	20 318950	15,17	20 318899















Rynny Duplex 70			
Produkt	Cena	Brązowy	Szary
Rynna 3 m	51,03	8 081311	8 080314
Rynna 2 m	35,21	8 081335	8 080338
Łącznik	7,88	15 081410	15 080413
Zaślepka	7,88	20 081427	20 080420
Wylot 70/53	28,84	6 081441	6 080444
Łuk zewnętrzny i wewnętrzny 90°	36,94	1 081465	1 080468
Hak PVC zewnętrzny	8,42	30 081526	30 080529
Klej	19,66	10 081854	
Płyn czyszczący	21,98	10 081861	

Rynny Simplex 65					
Produkt	Cena	Brązowy	Biały	Szary	Graf towy metalik
Rynna 3 m	60,97	8 081014	8 082110	8 080017	8 361208
Rynna 2 m	42,71	8 081038	8 082127	8 080031	8 361215
Łącznik	10,15	10 081113	10 082158	10 080116	10 361222
Zaślepka	8,69	20 081120	20 082165	20 080123	20 361239
Wylot 65/53 mm	22,30	10 081144	10 082172	10 080147	10 361246
Łuk zewnętrzny 90°	38,39	90 081151	90 082189	90 080154	90 361253
Łuk wewnętrzny 90°	38,39	90 081168	90 082196	90 080161	90 361260
Hak PVC dolny	6,10	40 081205	40 082226	40 080208	
Hak PVC regulowany	8,42	30 081229		30 080222	30 361277

Rura spustowa 125						
Produkt	Cena	Brązowy	Biały	Szary	Graf towy	Czarny
Rura 3 m	173,07	4 801117		4 072142		
Mufa	30,46	10 801131		10 072746		
Kolanko 45°	46,39	10 801148		10 073347		
Obejma PVC, 1 para	36,18	10 318301		10 318318		
Obejma stalowa, 1 para	37,69	10 317700		10 317717		

Rura spustowa 105								
Produkt	Cena	Brązowy	Biały	Szary	Graf towy	Graf towy metalik	Cena	Czarny
Rura 3 m	91,48	4 077161	4 084053	4 072166	4 085494	4 360416	105,30	4 316413
Rura 2,5 m	76,25	4 077369	4 084060	4 072364	4 085500	4 360430		
Rura 1 m	30,46	4 077550	4 084077	4 072555	4 085517	4 360454	35,05	4 316451
Mufa	18,68	5 077734	5 084183	5 072739	5 085531	5 360492	21,55	5 316499
Kolanko 45°	26,57	6 078366	6 084206	6 073361	6 085296	6 360539	30,51	6 316543
Kolanko 67°	26,57	6 078458	6 084213	6 073453	6 085302	6 360553	30,51	6 316550
Kłapa odpływowa	62,10	4 078533	4 084459	4 073538	4 085630	4 360591		
Trójnik 45° 105/75 mm	48,55	6 078618	6 084480	6 073613	6 085654	6 360614	55,84	6 316598
Trójnik 45° 105/105 mm	53,24	4 078632	4 084497	4 073637	4 085661	4 360621	61,24	4 316604
Zbieracz 105 mm	63,50	3 079530	3 084411	3 074535	3 085692			
Rewizja 105 mm	62,75	6 079646		6 074641	6 085685	6 360669	72,14	6 316628
Obejma PVC, 1 para	31,91	10 318264	10 318288	10 318295	10 318271	10 360690	36,61	10 318325
Obejma stalowa, 1 para	34,56	10 317724	10 317755	10 317731	10 317748	10 360997	39,74	10 317762

Rura spustowa 75

Produkt	Cena	Brązowy	Biały	Szary	Graf towy	Graf towy metalik	Cena	Czarny
 Rura 3 m	71,55	4 077116	4 084107	4 072111	4 085432		82,30	4 316406
 Rura 2,5 m	59,78	4 077314	4 084121	4 072319	4 085449	4 360423		
 Rura 1 m	23,87	4 077512	4 084145	4 072517	4 085456	4 360447	27,38	4 316444
 Mufa	15,61	5 077710	5 084176	5 072715	5 085524	5 360485	17,87	5 316482
 Kolanko 45°	20,25	10 078311	10 084220	10 073316	10 085548	10 360522	23,27	10 316529
 Kolanko 67°	20,25	10 078410	10 084244	10 073415	10 085562	10 360546	23,27	10 316536
 Kolanko 87°	21,82	9 078427	9 084435	9 073422	9 085425	9 360515		
 Kłapa odpływowa	57,29	4 078519	4 084442	4 073514	4 085623	4 360584		
 Trójnik 45° 75/75	43,79	5 078601	5 084473	5 073606	5 085647	5 361321	50,49	5 316581
 Zbieracz 75 mm	58,05	4 079516	4 084381	4 074511	4 085678			
 Zbieracz 90 mm	63,50	4 079585						
 Obejma PVC, 1 para	29,48	10 318172	10 318196	10 318202	10 318189	10 360683	33,97	10 318349
 Obejma stalowa, 1 para	31,43	10 317779	10 317809	10 317786	10 317793	10 360980	36,18	10 317946
 Obejma aluminiowa	39,31	20 079264	20 084343	20 074269	20 085999	20 360652		

Rura spustowa 53

Produkt	Cena	Brązowy	Biały	Szary	Graf towy	Graf towy metalik	Cena	Czarny
 Rura 3 m	53,84	4 081540	4 082608	4 080574	4 085173		61,83	4 316833
 Rura 2 m	35,91	4 081564	4 082622	4 080598	4 085180	4 361024	41,31	4 316840
 Rura 1 m	17,93	4 081571	4 082639	4 080604	4 085197	4 361031	20,68	4 316857
 Mufa	13,39	10 081663	10 082318	10 080666	10 085876	10 361048	15,34	10 316871
 Kolanko 45°	16,52	20 081700	20 082660	20 080703	20 085203	20 361055	18,90	20 316888
 Kolanko 87°	16,52	20 081717	20 082677	20 080710	20 085210	20 361062	18,90	20 316895
 Kłapa odpływowa	57,29	3 081687	3 082424	3 080680	3 085944	3 361086		
 Rzygacz	29,70	6 081762	6 082448	6 080765	6 085968			
 Trójnik 87° 53/53 mm	41,58	80 081793	3 082462	80 080796	80 085906	80 361109	47,84	80 316901
 Trójnik 87° 75/53 mm	45,41	2 081779	2 082479	2 080772	2 085913			
 Trójnik 87° 105/53 mm	48,55	2 081786	2 082509	2 080789	2 085920		55,84	14 316918
 Zbieracz 53 mm	54,00	4 079509		4 074504				
 Obejma PVC, 1 para	26,19	10 318103	10 318127	10 318134	10 318110	10 361147	30,13	10 318332
 Obejma stalowa, 1 para	28,30	10 317861	10 317892	10 317878	10 317885	10 360973	32,45	10 317939
 Obejma aluminiowa	39,31	20 081847	20 082400	20 080840	20 085982	20 361154		

Wyposażenie pomocnicze			
Produkt	Cena	Kolor	Kod
Fartuch okapowy na dach skośny, 2 m	45,36	Brązowy	079417 ⁵
Fartuch okapowy na dach płaski, 2 m	45,36	Brązowy	079424 ⁵
Siatka do rynien 100-125 mm, 2 m, wypukła	49,52	Czarny	071398 ¹⁰
Siatka do rynien 150-180 mm, 2 m, wypukła	62,75	Czarny	071534 ¹⁰
Siatka do rynien 100-150 mm, 2 x 1 m, płaska	44,06	Grafitowy	071572 ⁵
Siatka do rynien 100-150 mm, 2 x 2 m, płaska	87,97	Grafitowy	071565 ⁵
Szczotka przeciw liściom do rynien 125 mm, dł. 120 cm	30,67	Grafitowy	518930 ¹⁰⁰
Sztucer do rynien o płaskim dnie 53 mm	45,58	Biały	508061 ⁸
		Brązowy	508085 ⁸
		Szary	508108 ⁸
		Grafitowy	508122 ⁸
		Grafitowy metalik	361185 ⁸
Sztucer do rynien o płaskim dnie 75 mm	53,41	Biały	508078 ¹⁰
		Brązowy	508092 ¹⁰
		Szary	508115 ¹⁰
		Grafitowy	508139 ¹⁰
		Grafitowy metalik	360676 ¹⁰
Zbieracz wody 53-75	58,05	Szary	074627 ⁴
		Brązowy	079622 ⁴
		Grafitowy metalik	361338 ⁴
Zbieracz wody 80-105	63,50	Szary	074634 ⁴
		Brązowy	079639 ⁴
		Grafitowy metalik	361345 ⁴
Sitko wylotu 75/105 mm	9,45		071510 ²⁰
Sitko wylotu 53 mm	7,67		080833 ²⁰
Zbieracz Rainboy 87-105	204,98	Szary	074542 ¹
		Brązowy	079592 ¹
Podłączenie do zbiornika wody 1"	20,52		079660 ¹⁰

Wyposażenie pomocnicze			
Produkt	Cena	Kolor	Kod
Uszczelka gumowa DN53-75-90 + KG DN110	17,12		088341 ⁶
Uszczelka do rynny Continental 150 mm	1,30		508054 ⁵⁰
Uszczelka do rynny Continental 150 mm, podwójna	1,51		508405 ⁵⁰
Śruba gźM8 do obejm rur spustowych 12 cm, para	9,67		318509 ¹⁰
Śruba gźM8 do obejm rur spustowych 16 cm, para	10,75		318516 ¹⁰
Śruba gźM8 do obejm rur spustowych 20 cm, para	11,88		318523 ¹⁰
Śruba gźM8 do obejm rur spustowych 25 cm, para	15,17		318530 ¹⁰
Śruba gźM8 do obejm rur spustowych 30 cm, para	16,25		318547 ¹⁰
Stopka z gwintem gźM8	12,15		318592 ¹⁰
Zestaw do kąowego mocowania haków PVC 100 i 125 mm, 4 szt.	47,20		071183 ¹⁰
Klej (Simplex i Duplex)	19,66		081854 ¹⁰
Płyn do czyszczenia (Simplex i Duplex)	21,98		081861 ¹⁰

Elementy niestandardowe wykonane w technologii zgrzewania lub lutowania PCV

Rynna	Cena	Cena
	Brązowy, biały, grafitowy, szary i grafitowy metalik	Czarny
Łuki jednopłaszczyznowe		
Simplex	92,44	
Continental 75	94,34	108,76
Continental 100	96,31	110,72
Continental 125	102,21	117,93
Continental 150	117,93	135,62
Łuki dwupłaszczyznowe i wyloty		
Continental 75	113,34	129,72
Continental 100	125,79	144,79
Continental 125	133,65	153,97
Continental 150	141,52	162,47
Łuki i wyloty trójpłaszczyznowe		
Continental 75	138,24	159,20
Continental 100	157,24	180,83
Continental 125	172,96	199,16
Continental 150	199,83	229,30

Rura	Cena	Cena
	Brązowy, biały, grafitowy, szary i grafitowy metalik	Czarny
Trójniki i redukcje		
Rura podstawowa 53	119,24	137,58
Rura podstawowa 75	122,52	141,51
Rura podstawowa 105	125,79	144,13
Rura podstawowa 125	235,85	
Kolana wykonane z kolan standardowych		
Rura podstawowa 53	67,48	77,31
Rura podstawowa 75	72,07	83,21
Rura podstawowa 105	78,62	90,41
Rura podstawowa 125	103,52	

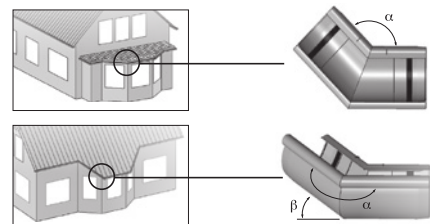

Systemy odwadniające

Wpusty z kratką ze stali nierdzewnej			
	Produkt	Cena	Kod
	Wpust balkonowy z regulowanym odpływem pionowym, kołnierzem oraz kominem, bez syfonu, 100x100 mm, ø50	83,92	6 067339
	Wpust balkonowy z regulowanym odpływem poziomym, kołnierzem oraz kominem, bez syfonu, 100x100 mm, ø50	83,92	6 067322
	Wpust podłogowy łazienkowy, poziomy, przelotowy, komin do regulacji wysokości, kołnierz, regulacja kąta odpływu, 100x100 mm, ø40/50	126,68	5 067223
	Wpust podłogowy poziomy, komin do regulacji wysokości, piętaczka antyzapachowa, 100x100 mm, ø50	133,27	3 067278

Wpusty z kratką plastikową			
	Produkt	Cena	Kod
	Wpust podłogowy, pionowy 100x100 mm, ø50	20,74	6 067407
	Wpust podłogowy, pionowy 150x150 mm, odpływ wewnętrzny ø50	37,26	3 067469
	Wpust podłogowy, pionowy 200x200 mm, odpływ wewnętrzny ø75	134,08	4 067476
	Wpust podłogowy, pionowy 250x250 mm, odpływ wewnętrzny ø110	131,81	4 067483
	Wpust podłogowy, pionowy 198x198 mm, ø110	62,32	4 067445
	Wpust podłogowy, pionowy 247x247 mm, ø110	73,49	3 067438
	Wpust podłogowy, poziomy 100x100 mm, ø50	31,21	6 067261

Wpusty z kratką plastikową			
	Produkt	Cena	Kod
	Wpust podłogowy, poziomy 150x150 mm, ø50	49,03	4 067254
	Wpust podłogowy pionowy, chromowany 100x100 mm, ø50	63,34	6 067247
	Wpust podłogowy pionowy, chromowany 150x150 mm, ø50	70,85	6 067230
	Wpust podłogowy poziomy 150x150 mm, ø75, z kratką plastikową	105,68	4 067704
	Wpust podłogowy poziomy 150x150 mm, ø110, z kratką plastikową	105,68	4 067711
	Wpust podłogowy poziomy 150x150 mm, wlot ø75, odpływ ø75, z kratką plastikową	121,61	4 067728
	Wpust podłogowy poziomy 150x150 mm, wlot ø75, odpływ ø110, z kratką plastikową	121,61	4 067735
	Komin do regulacji wysokości, do wpustów 067704, 067711, 067728 i 067735, wysokość 100 mm	28,03	4 067803
	Kratka ze stali nierdzewnej 150x150 mm	28,89	4 067834
	Kratka ze stali nierdzewnej 100x100 mm	28,89	6 532639
	Wpust piwniczny, 110 mm	478,17	1 067605
	Nasadka do wpustu piwnicznego, wysokość 100 mm	136,08	1 067612
	Urządzenie do testowania wpustu piwnicznego na zgodność z normą EN 13564	88,88	1 067643

Osadniki do rur spustowych			
Produkt	Cena	Kolor	Kod
Osadnik do rur 75 i 110 mm, z syfonem, ø110	81,65	Szary	067964
Osadnik do rur 75, 90 i 110 mm, z syfonem, ø110	150,66	Czarny	067940
Osadnik do rur 50, 75, 80, 90, 100, 110 i 125 mm, bez syfonu, ø110	54,38	Brązowy	067971
Pokrywka do osadnika bez syfonu	36,13	Brązowy	532806
Pokrywka z wycięciem na rury spustowe do osadnika bez syfonu	36,13	Brązowy	532813
Kratka osadnika bez syfonu	36,13	Brązowy	532820
Sitko do osadników bez syfonu i osadnika 920019	31,97	Czarny	532837
Osadnik do rur 50, 75, 80, 90, 100, 110 i 125 mm, bez syfonu, ø110	54,38	Czarny	067957
Pokrywka do osadnika bez syfonu	36,13	Czarny	532844
Pokrywka z wycięciami na rury spustowe do osadnika bez syfonu	36,13	Czarny	532851
Kratka osadnika bez syfonu	36,13	Czarny	532868
Osadnik do rur 50, 75, 80, 90, 100, 110 i 125 mm, bez syfonu, ø110	54,38	Szary	532653
Pokrywka do osadnika bez syfonu	36,13	Szary	532875
Pokrywka z wycięciem na rury spustowe do osadnika bez syfonu	36,13	Szary	532882
Kratka osadnika bez syfonu	36,13	Szary	532899

Studzienki i akcesoria			
Produkt	Cena	Kolor	Kod
Studzienka ściekowa 200x200 mm	49,03	Szary	532578
Studzienka ściekowa 300x300 mm	112,32	Szary	532585
Studzienka ściekowa bez dna 200x200 mm	51,46	Szary	532691
Studzienka ściekowa bez dna 300x300 mm	115,83	Szary	532684
Przedłużenie studzienki 200x200 mm	28,08	Szary	532714
Przedłużenie studzienki 300x300 mm	34,02	Szary	532707
Wstawka syfonowa 200x200 mm	19,55	Szary	532509
Wstawka syfonowa 300x300 mm	24,57	Szary	532516
Kratka 200x200 mm	28,57	Szary	532530
Kratka 300x300 mm	59,89	Szary	532547
Pokrywa 200x200 mm	28,57	Szary	532554
Pokrywa 300x300 mm	59,89	Szary	532561
Rama do pokrywy lub kratki 200x200 mm	41,31	Szary	532493
Rama do pokrywy lub kratki 300x300 mm	60,70	Szary	532486
Kratka żeliwna, B125 200x200 mm	67,50	Czarny	532677
Kratka żeliwna, B125 300x300 mm	159,46	Czarny	532660

Zasuwy burzowe z zamkiem		
Produkt	Cena	Kod
Zasuwa burzowa Ottima z kielichem i dwiema klapami, 110 mm	717,44	336169
Zasuwa burzowa Ottima z kielichem i dwiema klapami, 125 mm	867,40	336176
Zasuwa burzowa Ottima z kielichem i dwiema klapami, 160 mm	970,97	336183
Zasuwa burzowa 110 mm	418,88	336008
Zasuwa burzowa 125 mm	485,41	336015
Zasuwa burzowa 160 mm	536,98	336022

Produkty z kodami w kolorze czerwonym są produktami na zamówienie. Termin realizacji produktów na zamówienie ustalane są indywidualnie dla każdego zamówienia. Ceny produktów na zamówienie przy zamówieniu niepełnymi opakowaniami są o 25% wyższe

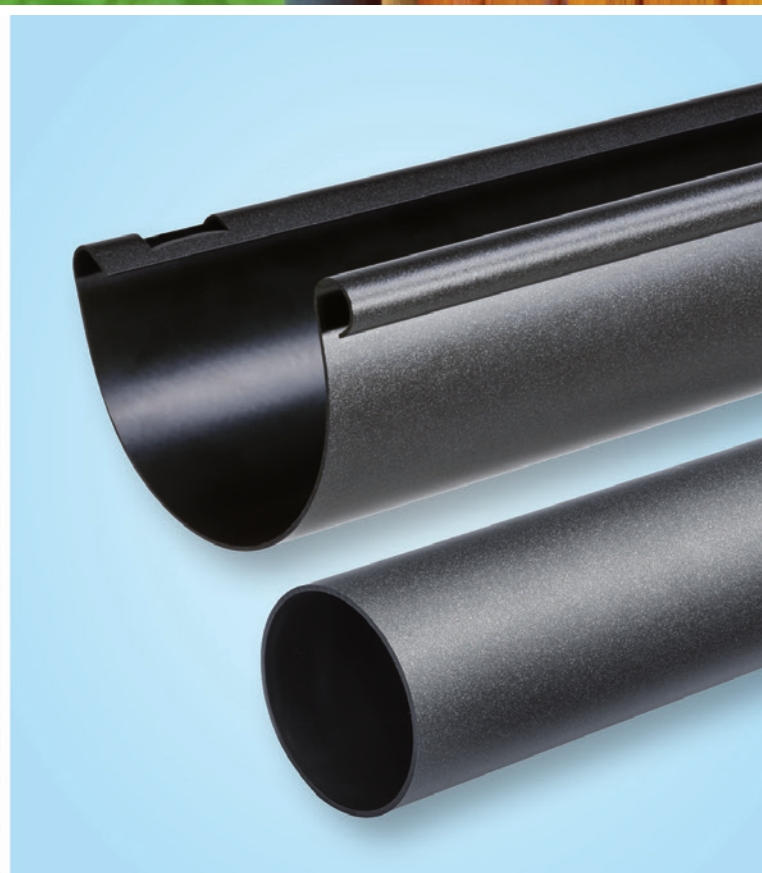

Rynny Continental w kolorze grafitowym
z metalicznym połyskiem



60 LAT



**RYNNY Z
TWORZYWA**

JAKOŚĆ ZRÓWNOWAŻONY ROZWÓJ DOŚWIADCZENIE

Marley Deutschland GmbH
Adolf-Oesterheld-Str. 28
D-31515 Wunstorf
www.marley.pl

Tel.: +49(0)5031.53-200
Fax: +49(0)5031.53-170

Razem z Marley.

an *Aliaxis* company